

Lâminas para Micro Serras Razek



**PROIBIDO
REPROCESSAR**

STERILE | R

PRODUTO ESTÉRIL

Visando a praticidade e a facilidade no acesso às informações contidas no Manual do Usuário dos nossos produtos, a Razek, em acordo com a IN nº 4 / 2012 estabelecida pela ANVISA, disponibiliza os documentos para download no endereço eletrônico www.razek.com.br, no Menu “Instruções de Uso”.

Importante: Verifique a revisão do Manual do Usuário indicada no rótulo do produto e o seu n.º ANVISA para identificar corretamente o arquivo desejado.

Para obter o Manual do Usuário impresso, sem custo de envio, favor entrar em contato com o nosso Pós-Venda através do telefone +55 16 2107 2345 ou pelo e-mail posvenda1@razek.com.br.



O fabricante recomenda a leitura de todo o manual antes da utilização do produto.

FUNÇÃO E INDICAÇÃO

As Lâminas para Micro Serras Razek possuem a função de realizar cortes ósseos em procedimentos cirúrgicos.



O produto foi desenvolvido para ser utilizado por cirurgiões que estejam familiarizados com a técnica. A utilização inadequada poderá acarretar danos irreversíveis.

CLASSIFICAÇÃO

- Norma/Diretiva: RDC 185/2001 (ANVISA)
- Classificação: Regra 6 – Classe II

ESPECIFICAÇÕES

- Esterilizado por: Raio Gama
- Validade da esterilização: 3 anos

SEGURANÇA - PRECAUÇÕES IMPORTANTES



A utilização de uma força excessiva no momento da inserção das Lâminas para Micro Serras Razek na peça de mão poderá fazer com que a mesma dobre ou quebre, causando lesões no operador;



Não utilize qualquer componente que não tenha sido citado neste manual. A utilização de componentes diferentes irá danificar as Lâminas para Micro Serras Razek;



Cargas laterais excessivas podem causar superaquecimento na peça de mão, de modo que seja desconfortável manuseá-la. Não coloque um motor com superaquecimento no paciente. Neste caso, interrompa a utilização e use-o de forma alternada;



Se o produto apresentar algum dano, o mesmo não deve ser utilizado;



Nunca utilize um produto que apresente superaquecimento;



A substituição das Lâminas para Micro Serras Razek deve ser realizada somente depois que o equipamento não estiver mais funcionando e nem superaquecido;



O operador deverá manipular as Lâminas para Micro Serras Razek com cuidado, pois estas podem perfurar luvas cirúrgicas. Todas as vezes que for necessário manipulá-las, use sua haste, que está fixada na peça de mão;



NÃO REUTILIZE O PRODUTO, POIS O MESMO É DE USO ÚNICO;



PROIBIDO REPROCESSAR;



A segurança do procedimento está diretamente relacionada ao conhecimento da técnica e treinamento prévio por parte do cirurgião.

LÂMINA PARA MICRO SERRAS RAZEK

A família da Lâmina para Micro Serras Razek apresenta diferentes tipos de encaixe. A seguir estão indicados os tipos de encaixe. Deste modo, o usuário poderá facilmente identificar a lâmina necessária para cada equipamento.

▪ Encaixe R



▪ Encaixe C



▪ Encaixe T



▪ Encaixe CO



▪ Encaixe M

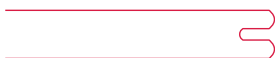

▪ Encaixe CM



▪ Encaixe I

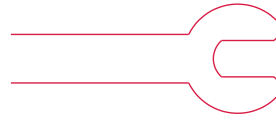

▪ Encaixe G



▪ Encaixe O



▪ Encaixe S



▪ Encaixe P



▪ Encaixe K

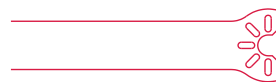

▪ Encaixe A



▪ Encaixe V

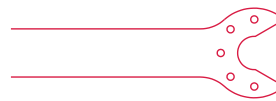

▪ Encaixe E



▪ Encaixe L



▪ Encaixe Y



▪ Encaixe N



▪ Encaixe U



▪ Encaixe X



▪ Encaixe Z



▪ Encaixe Q



▪ Encaixe D



▪ Encaixe B



▪ Encaixe H



▪ Encaixe J



▪ Encaixe F



▪ Encaixe W

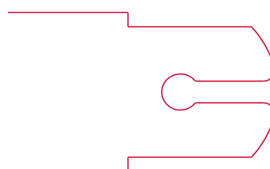

▪ Encaixe BO

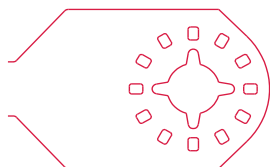

MODELOS

▪ **SR 001**

O modelo SR 001 possui serra paralela com comprimento de corte de 15 mm e deve ser utilizada para cortes ósseos no sentido longitudinal.

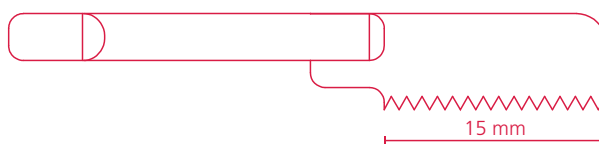

▪ **Encaixes:** R / C / T

▪ **Comprimentos de haste:** 25,4 mm / 29,5 mm / 40 mm / 42,7 mm / 56 mm / 60 mm

▪ **Códigos / Modelos disponíveis:**

793150000 - SR 001 R (25,4)

793150100 - SR 001 R (29,5)

793150200 - SR 001 R (40)

793150300 - SR 001 R (42,7)

793150400 - SR 001 R (56)

793150500 - SR 001 R (60)

793160000 - SR 001 C (25,4)

793160100 - SR 001 C (29,5)

793160200 - SR 001 C (40)

793160300 - SR 001 C (42,7)

793160400 - SR 001 C (56)

793160500 - SR 001 C (60)

793170000 - SR 001 T (25,4)

793170100 - SR 001 T (29,5)

793170200 - SR 001 T (40)

793170300 - SR 001 T (42,7)

793170400 - SR 001 T (56)

793170500 - SR 001 T (60)

▪ SR 002

O modelo SR 002 possui serra paralela com comprimento de corte de 34 mm e deve ser utilizada para cortes ósseos no sentido longitudinal.

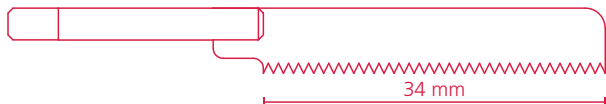

▪ **Encaixes:** R / C / T

▪ **Comprimentos de haste:** 25,4 mm / 29,5 mm / 40 mm / 42,7 mm / 56 mm / 60 mm

▪ Códigos / Modelos disponíveis:

793180000 - SR 002 R (25,4)

793180100 - SR 002 R (29,5)

793180200 - SR 002 R (40)

793180300 - SR 002 R (42,7)

793180400 - SR 002 R (56)

793180500 - SR 002 R (60)

793190000 - SR 002 C (25,4)

793190100 - SR 002 C (29,5)

793190200 - SR 002 C (40)

793190300 - SR 002 C (42,7)

793190400 - SR 002 C (56)

793190500 - SR 002 C (60)

793200000 - SR 002 T (25,4)

793200100 - SR 002 T (29,5)

793200200 - SR 002 T (40)

793200300 - SR 002 T (42,7)

793200400 - SR 002 T (56)

793200500 - SR 002 T (60)

▪ SR 003

O modelo SR 003 possui serra angulada com comprimento de corte de 22 mm e deve ser utilizada para cortes ósseos no sentido longitudinal.

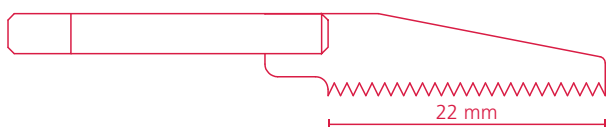

▪ **Encaixes:** R / C / T

▪ **Comprimentos de haste:** 25,4 mm / 29,5 mm / 40 mm / 42,7 mm / 56 mm / 60 mm

▪ Códigos / Modelos disponíveis:

793210000 - SR 003 R (25,4)

793210100 - SR 003 R (29,5)

793210200 - SR 003 R (40)

793210300 - SR 003 R (42,7)

793210400 - SR 003 R (56)

793210500 - SR 003 R (60)

793220000 - SR 003 C (25,4)

793220100 - SR 003 C (29,5)

793220200 - SR 003 C (40)

793220300 - SR 003 C (42,7)

793220400 - SR 003 C (56)

793220500 - SR 003 C (60)

793230000 - SR 003 T (25,4)

793230100 - SR 003 T (29,5)

793230200 - SR 003 T (40)

793230300 - SR 003 T (42,7)

793230400 - SR 003 T (56)

793230500 - SR 003 T (60)

▪ SR 004

O modelo SR 004 possui serra angulada com comprimento de corte de 27 mm e deve ser utilizada para cortes ósseos no sentido longitudinal.

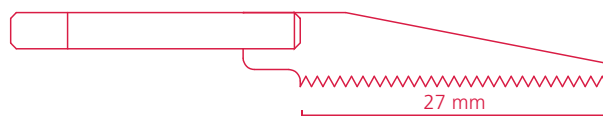

▪ **Encaixes:** R / C / T

▪ **Comprimentos de haste:** 25,4 mm / 29,5 mm / 40 mm / 42,7 mm / 56 mm / 60 mm

▪ Códigos / Modelos disponíveis:

793240000 - SR 004 R (25,4)

793240100 - SR 004 R (29,5)

793240200 - SR 004 R (40)

793240300 - SR 004 R (42,7)

793240400 - SR 004 R (56)

793240500 - SR 004 R (60)

793250000 - SR 004 C (25,4)

793250100 - SR 004 C (29,5)
793250200 - SR 004 C (40)
793250300 - SR 004 C (42,7)
793250400 - SR 004 C (56)
793250500 - SR 004 C (60)
793260000 - SR 004 T (25,4)
793260100 - SR 004 T (29,5)
793260200 - SR 004 T (40)
793260300 - SR 004 T (42,7)
793260400 - SR 004 T (56)
793260500 - SR 004 T (60)

▪ SR 016

O modelo SR 016 possui serra angulada com comprimento de corte de 28 mm e deve ser utilizada para cortes ósseos no sentido longitudinal.

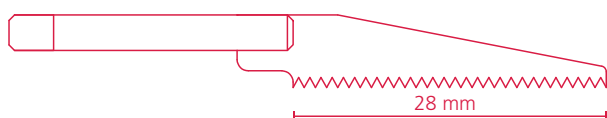

▪ **Encaixes:** R / C / T

▪ **Comprimentos de haste:** 25,4 mm / 29,5 mm / 40 mm / 42,7 mm / 56 mm / 60 mm

▪ **Códigos / Modelos disponíveis:**

793270000 - SR 016 R (25,4)
793270100 - SR 016 R (29,5)
793270200 - SR 016 R (40)
793270300 - SR 016 R (42,7)
793270400 - SR 016 R (56)
793270500 - SR 016 R (60)
793280000 - SR 016 C (25,4)
793280100 - SR 016 C (29,5)
793280200 - SR 016 C (40)
793280300 - SR 016 C (42,7)
793280400 - SR 016 C (56)
793280500 - SR 016 C (60)
793290000 - SR 016 T (25,4)
793290100 - SR 016 T (29,5)
793290200 - SR 016 T (40)
793290300 - SR 016 T (42,7)
793290400 - SR 016 T (56)
793290500 - SR 016 T (60)

▪ SR 015

O modelo SR 015 possui serra angulada com comprimento de corte de 22,86 mm e deve ser utilizada para cortes ósseos no sentido longitudinal.

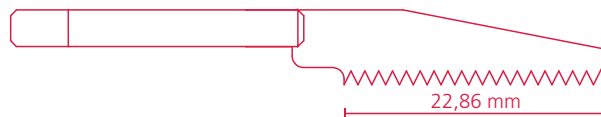

▪ **Encaixes:** R / C / T

▪ **Comprimentos de haste:** 25,4 mm / 29,5 mm / 40 mm / 42,7 mm / 56 mm / 60 mm

▪ **Códigos / Modelos disponíveis:**

793300000 - SR 015 R (25,4)
793300100 - SR 015 R (29,5)
793300200 - SR 015 R (40)
793300300 - SR 015 R (42,7)
793300400 - SR 015 R (56)
793300500 - SR 015 R (60)
793310000 - SR 015 C (25,4)
793310100 - SR 015 C (29,5)
793310200 - SR 015 C (40)
793310300 - SR 015 C (42,7)
793310400 - SR 015 C (56)
793310500 - SR 015 C (60)
793320000 - SR 015 T (25,4)
793320100 - SR 015 T (29,5)
793320200 - SR 015 T (40)
793320300 - SR 015 T (42,7)
793320400 - SR 015 T (56)
793320500 - SR 015 T (60)

▪ SR 021

O modelo SR 021 possui serra angulada com comprimento de corte de 27 mm e deve ser utilizada para cortes ósseos no sentido longitudinal.

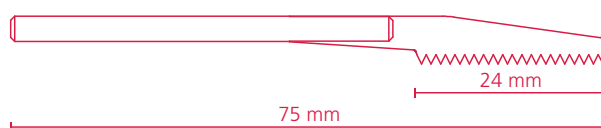

▪ **Encaixes:** CO

▪ **Comprimentos de haste:** 75 mm

▪ **Códigos / Modelos disponíveis:**

793630000 - SR 021 CO (75)

▪ **SR 005**

O modelo SR 005 possui serra abaulada com comprimento de corte de 16 mm e deve ser utilizada para cortes ósseos no sentido longitudinal.

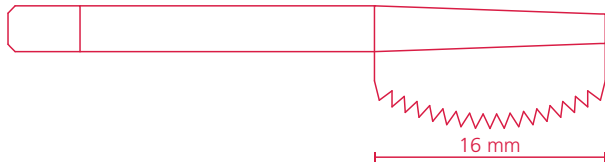

▪ **Encaixes:** R / C / T

▪ **Comprimentos de haste:** 25,4 mm / 29,5 mm / 40 mm / 42,7 mm / 56 mm / 60 mm

▪ **Códigos / Modelos disponíveis:**

793330000 - SR 005 R (25,4)

793330100 - SR 005 R (29,5)

793330200 - SR 005 R (40)

793330300 - SR 005 R (42,7)

793330400 - SR 005 R (56)

793330500 - SR 005 R (60)

793340000 - SR 005 C (25,4)

793340100 - SR 005 C (29,5)

793340200 - SR 005 C (40)

793340300 - SR 005 C (42,7)

793340400 - SR 005 C (56)

793340500 - SR 005 C (60)

793350000 - SR 005 T (25,4)

793350100 - SR 005 T (29,5)

793350200 - SR 005 T (40)

793350300 - SR 005 T (42,7)

793350400 - SR 005 T (56)

793350500 - SR 005 T (60)

▪ **SR 006**

O modelo SR 006 possui serra abaulada com comprimento de corte de 25 mm e deve ser utilizada para cortes ósseos no sentido longitudinal.

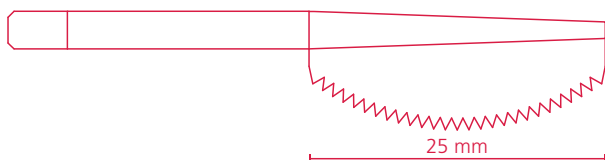

▪ **Encaixes:** R / C / T

▪ **Comprimentos de haste:** 25,4 mm / 29,5 mm / 40 mm / 42,7 mm / 56 mm / 60 mm

▪ **Códigos / Modelos disponíveis:**

793360000 - SR 006 R (25,4)

793360100 - SR 006 R (29,5)

793360200 - SR 006 R (40)

793360300 - SR 006 R (42,7)

793360400 - SR 006 R (56)

793360500 - SR 006 R (60)

793370000 - SR 006 C (25,4)

793370100 - SR 006 C (29,5)

793370200 - SR 006 C (40)

793370300 - SR 006 C (42,7)

793370400 - SR 006 C (56)

793370500 - SR 006 C (60)

793380000 - SR 006 T (25,4)

793380100 - SR 006 T (29,5)

793380200 - SR 006 T (40)

793380300 - SR 006 T (42,7)

793380400 - SR 006 T (56)

793380500 - SR 006 T (60)

▪ **SR 007**

O modelo SR 007 possui serra raiada com comprimento de corte de 17,6 mm e deve ser utilizada para cortes ósseos no sentido longitudinal.

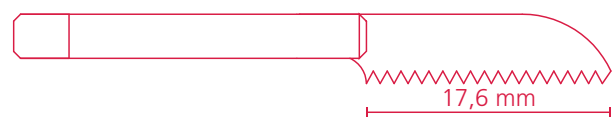

▪ **Encaixes:** R / C / T

▪ **Comprimentos de haste:** 25,4 mm / 29,5 mm / 40 mm / 42,7 mm / 56 mm / 60 mm

▪ **Códigos / Modelos disponíveis:**

793390000 - SR 007 R (25,4)

793390100 - SR 007 R (29,5)

793390200 - SR 007 R (40)

793390300 - SR 007 R (42,7)

793390400 - SR 007 R (56)

793390500 - SR 007 R (60)
793400000 - SR 007 C (25,4)
793400100 - SR 007 C (29,5)
793400200 - SR 007 C (40)
793400300 - SR 007 C (42,7)
793400400 - SR 007 C (56)
793400500 - SR 007 C (60)
793410000 - SR 007 T (25,4)
793410100 - SR 007 T (29,5)
793410200 - SR 007 T (40)
793410300 - SR 007 T (42,7)
793410400 - SR 007 T (56)
793410500 - SR 007 T (60)

▪ SR 008

O modelo SR 008 possui serra raiada com comprimento de corte de 22 mm e deve ser utilizada para cortes ósseos no sentido longitudinal.

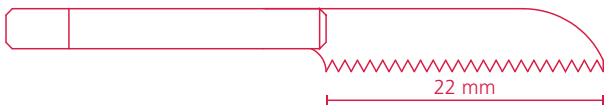

▪ **Encaixes:** R / C / T

▪ **Comprimentos de haste:** 25,4 mm / 29,5 mm / 40 mm / 42,7 mm / 56 mm / 60 mm

▪ **Códigos / Modelos disponíveis:**

793420000 - SR 008 R (25,4)
793420100 - SR 008 R (29,5)
793420200 - SR 008 R (40)
793420300 - SR 008 R (42,7)
793420400 - SR 008 R (56)
793420500 - SR 008 R (60)
793430000 - SR 008 C (25,4)
793430100 - SR 008 C (29,5)
793430200 - SR 008 C (40)
793430300 - SR 008 C (42,7)
793430400 - SR 008 C (56)
793430500 - SR 008 C (60)
793440000 - SR 008 T (25,4)
793440100 - SR 008 T (29,5)
793440200 - SR 008 T (40)
793440300 - SR 008 T (42,7)

793440400 - SR 008 T (56)
793440500 - SR 008 T (60)

▪ SR 009

O modelo SR 009 possui serra raiada com comprimento de corte de 24 mm e deve ser utilizada para cortes ósseos no sentido longitudinal.

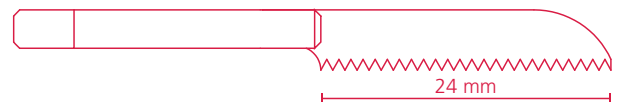

▪ **Encaixes:** R / C / T

▪ **Comprimentos de haste:** 25,4 mm / 29,5 mm / 40 mm / 42,7 mm / 56 mm / 60 mm

▪ **Códigos / Modelos disponíveis:**

793450000 - SR 009 R (25,4)
793450100 - SR 009 R (29,5)
793450200 - SR 009 R (40)
793450300 - SR 009 R (42,7)
793450400 - SR 009 R (56)
793450500 - SR 009 R (60)
793460000 - SR 009 C (25,4)
793460100 - SR 009 C (29,5)
793460200 - SR 009 C (40)
793460300 - SR 009 C (42,7)
793460400 - SR 009 C (56)
793460500 - SR 009 C (60)
793470000 - SR 009 T (25,4)
793470100 - SR 009 T (29,5)
793470200 - SR 009 T (40)
793470300 - SR 009 T (42,7)
793470400 - SR 009 T (56)
793470500 - SR 009 T (60)

▪ SR 020

O modelo SR 020 possui serra raiada com comprimento de corte de 23,5 mm e deve ser utilizada para cortes ósseos no sentido longitudinal.

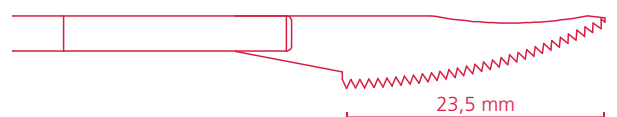

▪ **Encaixes:** R / C / T

▪ **Comprimentos de haste:** 25,4 mm / 29,5 mm / 40 mm / 42,7 mm / 56 mm / 60 mm

▪ **Códigos / Modelos disponíveis:**

793590000 - SR 020 R (25,4)

793590100 - SR 020 R (29,5)

793590200 - SR 020 R (40)

793590300 - SR 020 R (42,7)

793590400 - SR 020 R (56)

793590500 - SR 020 R (60)

793600000 - SR 020 C (25,4)

793600100 - SR 020 C (29,5)

793600200 - SR 020 C (40)

793600300 - SR 020 C (42,7)

793600400 - SR 020 C (56)

793600500 - SR 020 C (60)

793610000 - SR 020 T (25,4)

793610100 - SR 020 T (29,5)

793610200 - SR 020 T (40)

793610300 - SR 020 T (42,7)

793610400 - SR 020 T (56)

793610500 - SR 020 T (60)

▪ **SR 010**

O modelo SR 010 deve ser utilizada para raspagem.



▪ **Encaixes:** R / C / T

▪ **Comprimento de haste:** 67,7 mm

▪ **Códigos / Modelos disponíveis:**

793480000 - SR 010 R

793490000 - SR 010 C

793500000 - SR 010 T

▪ **SR 011**

O modelo SR 011 possui comprimento de corte de 11,6 mm, haste de 37 mm + 32 mm para a direita e deve ser utilizada para cortes ósseos no sentido longitudinal.

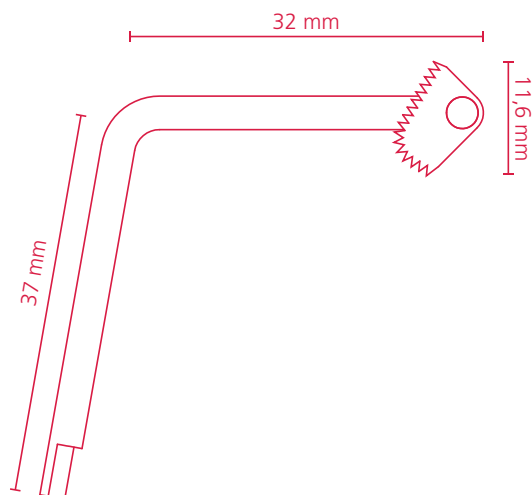

▪ **Encaixes:** R / C / T / CO

▪ **Comprimento de haste:** 37 mm

▪ **Códigos / Modelos disponíveis:**

793510000 - SR 011 R

792640000 - SR 011 C

793520000 - SR 011 T

793520100 - SR 011 CO

▪ **SR 012**

O modelo SR 012 possui comprimento de corte de 11,6 mm, haste de 37 mm + 16 mm para a direita e deve ser utilizada para cortes ósseos no sentido longitudinal.

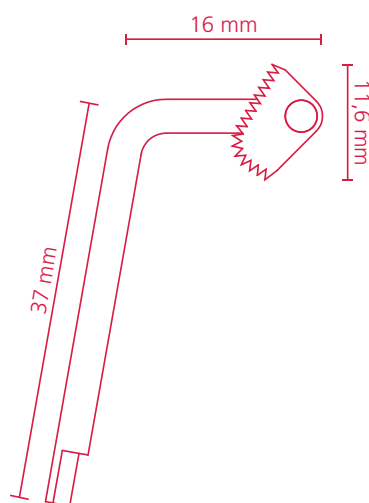

▪ **Encaixes:** R / C / T / CO

▪ **Comprimento de haste:** 37 mm

▪ **Códigos / Modelos disponíveis:**

793530000 - SR 012 R

792650000 - SR 012 C

793540000 - SR 012 T

793540100 - SR 012 CO

▪ SR 013

O modelo SR 013 possui comprimento de corte de 11,6 mm, haste de 37 mm + 32 mm para a esquerda e deve ser utilizada para cortes ósseos no sentido longitudinal.

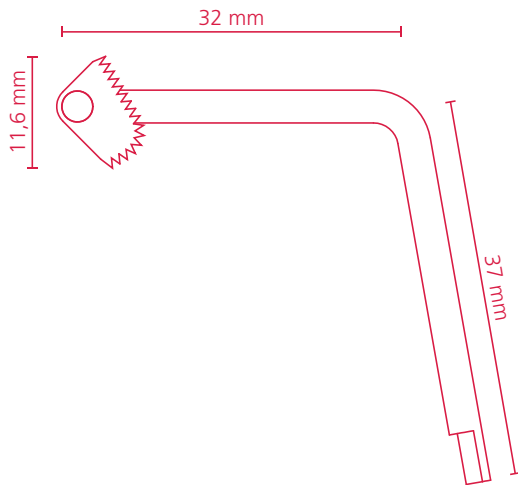

▪ **Encaixes:** R / C / T / CO

▪ **Comprimento de haste:** 37 mm

▪ **Códigos / Modelos disponíveis:**

793550000 - SR 013 R
792660000 - SR 013 C
793560000 - SR 013 T
793560100 - SR 013 CO

▪ SR 014

O modelo SR 014 possui comprimento de corte de 11,6 mm, haste de 37 mm + 16 mm para a esquerda e deve ser utilizada para cortes ósseos no sentido longitudinal.

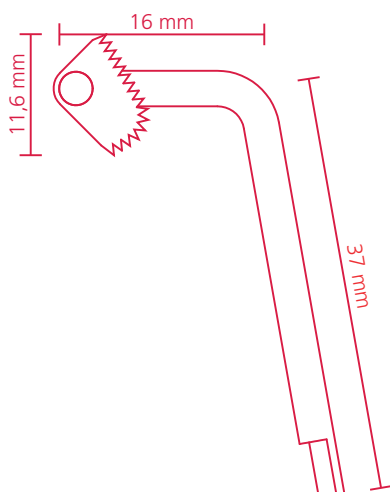

▪ **Encaixes:** R / C / T / CO

▪ **Comprimento de haste:** 37 mm

▪ **Códigos / Modelos disponíveis:**

793570000 - SR 014 R
792670000 - SR 014 C
793580000 - SR 014 T
793580100 - SR 014 CO

▪ SR 017

O modelo SR 017 possui serra raiada com comprimento de corte de 17,6 mm e deve ser utilizada para cortes ósseos no sentido longitudinal.

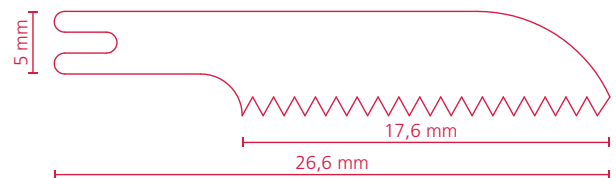

▪ **Encaixe:** M

▪ **Comprimento:** 26,6 mm

▪ **Código / Modelo disponível:**

792680000 - SR 017 M

▪ SR 018

O modelo SR 018 possui serra raiada com comprimento de corte de 22 mm e deve ser utilizada para cortes ósseos no sentido longitudinal.

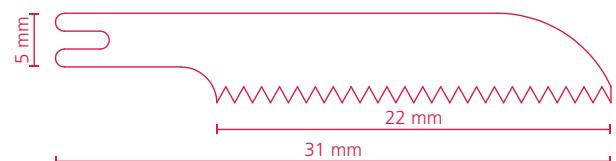

▪ **Encaixe:** M

▪ **Comprimento:** 31 mm

▪ **Código / Modelo disponível:**

792690000 - SR 018 M

▪ SR 019

O modelo SR 019 possui serra raiada com comprimento de corte de 24 mm e deve ser utilizada para cortes ósseos no sentido

longitudinal.

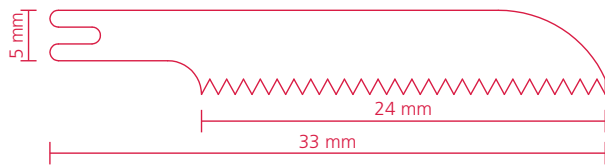

- **Encaixe:** M
- **Comprimento:** 33 mm
- **Código / Modelo disponível:**
792700000 - SR 019 M

▪ SR 022

O modelo SR 022 possui serra raiada com comprimento de corte de 25,5 mm e deve ser utilizada para cortes ósseos no sentido longitudinal.

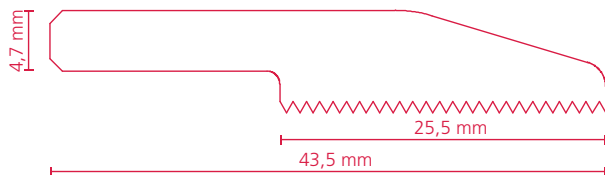

- **Encaixe:** CM
- **Comprimento:** 43,5 mm
- **Código / Modelo disponível:**
793630100 - SR 022 CM

▪ SS 001

O modelo SS 001 possui comprimento de corte de 13 mm e deve ser utilizada para cortes ósseos no sentido frontal.

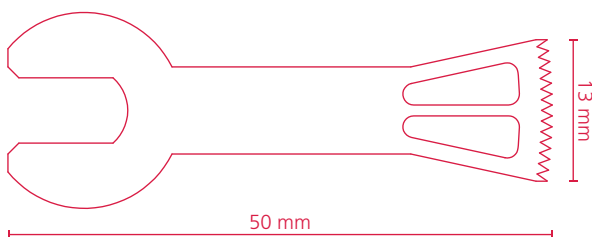

- **Encaixes:** I
- **Comprimento:** 50 mm
- **Código / Modelo disponível:**
792710000 - SS 001 I (50)

▪ SS 002

O modelo SS 002 possui comprimento de

corte de 19 mm e deve ser utilizada para cortes ósseos no sentido frontal.

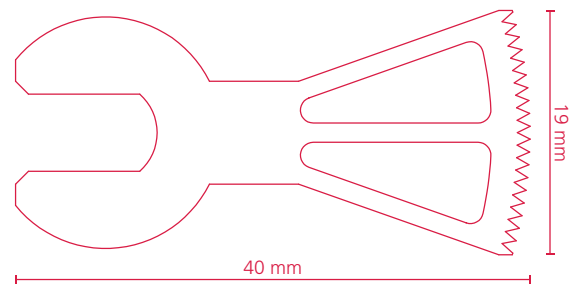

- **Encaixes:** I
- **Comprimento:** 40 mm
- **Código / Modelo disponível:**
792720000 - SS 002 I (40)

▪ SS 003

O modelo SS 003 possui comprimento de corte de 19 mm e deve ser utilizada para cortes ósseos no sentido frontal.

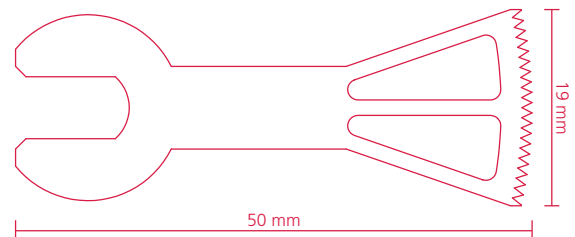

- **Encaixes:** I
- **Comprimento:** 50 mm
- **Código / Modelo disponível:**
792730000 - SS 003 I (50)

▪ SS 004

O modelo SS 004 possui comprimento de corte de 28 mm e deve ser utilizada para cortes ósseos no sentido frontal.

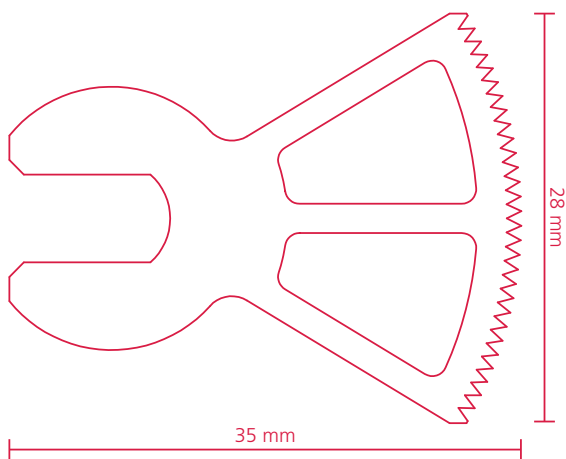

- **Encaixes:** I
- **Comprimento:** 35 mm
- **Código / Modelo disponível:**
792740000 - SS 004 I (35)

▪ SS 005

O modelo SS 005 possui raio de corte de 3,3 mm e deve ser utilizada para cortes ósseos no sentido frontal.

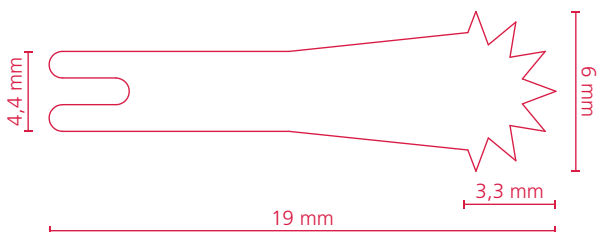

- **Encaixe:** G
- **Comprimento:** 19 mm
- **Código / Modelo disponível:**
792750000 - SS 005 G

▪ SS 006

O modelo SS 006 possui comprimento de corte de 6 mm e deve ser utilizada para cortes ósseos no sentido frontal.

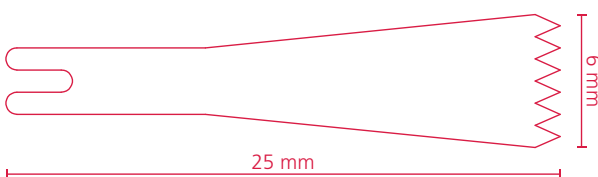

- **Encaixe:** G
- **Comprimento:** 25 mm
- **Código / Modelo disponível:**

792760000 - SS 006 G

▪ SS 007

O modelo SS 007 possui comprimento de corte de 8 mm e deve ser utilizada para cortes ósseos no sentido frontal.

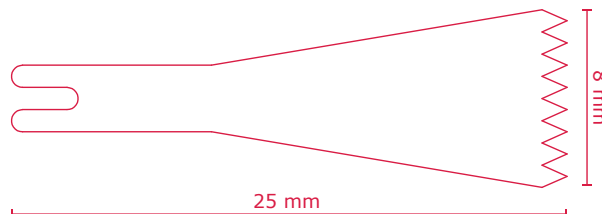

- **Encaixe:** G
- **Comprimento:** 25 mm
- **Código / Modelo disponível:**
792770000 - SS 007 G

▪ SS 008

O modelo SS 008 possui comprimento de corte de 10 mm e deve ser utilizada para cortes ósseos no sentido frontal.

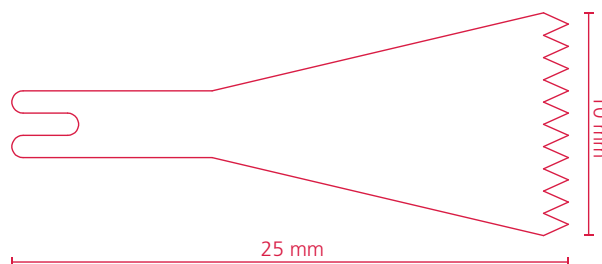

- **Encaixe:** G
- **Comprimento:** 25 mm
- **Código / Modelo disponível:**
792780000 - SS 008 G

▪ SS 041

O modelo SS 041 possui comprimento de corte de 9 mm e deve ser utilizada para cortes ósseos no sentido frontal.

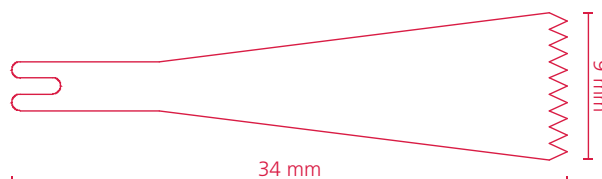

- **Encaixe:** G
- **Comprimento:** 34 mm

▪ **Código / Modelo disponível:**

793620190 - SS 041 G

▪ **SS 009**

O modelo SS 009 possui comprimento de corte de 9,3 mm e deve ser utilizada para cortes ósseos no sentido frontal.

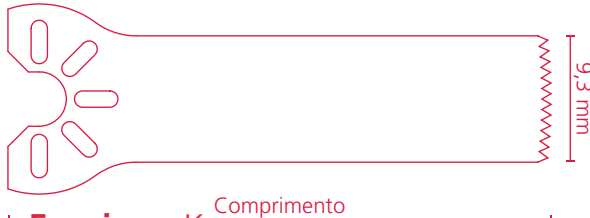

▪ **Encaixes:** K

▪ **Comprimentos:** 30 mm / 35 mm / 40 mm / 45 mm

▪ **Códigos / Modelos disponíveis:**

792790000 - SS 009 K (30)
792790100 - SS 009 K (35)
792790200 - SS 009 K (40)
792790300 - SS 009 K (45)

▪ **SS 010**

O modelo SS 010 possui comprimento de corte de 7 mm e deve ser utilizada para cortes ósseos no sentido frontal.

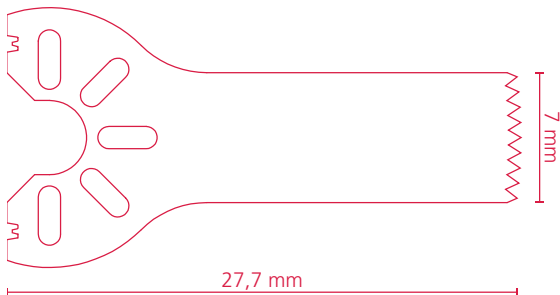

▪ **Encaixes:** K

▪ **Comprimento:** 27,7 mm

▪ **Código / Modelo disponível:**

792800000 - SS 010 K (27)

▪ **SS 011**

O modelo SS 011 possui comprimento de corte de 9,4 mm e deve ser utilizada para cortes ósseos no sentido frontal.

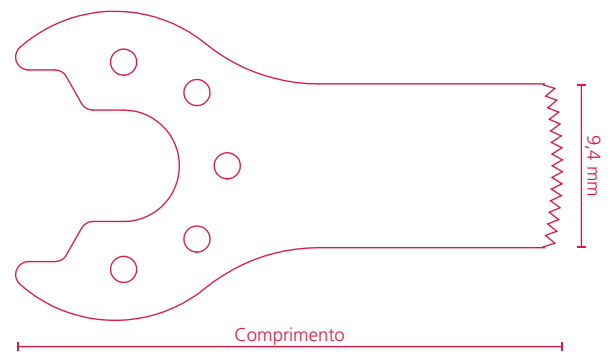

▪ **Encaixes:** A

▪ **Comprimentos:** 31,4 mm / 41,4mm / 43 mm

▪ **Códigos / Modelos disponíveis:**

792810000 - SS 011 A (31)
792810100 - SS 011 A (41)
792810200 - SS 011 A (43)

▪ **SS 026**

O modelo SS 026 possui comprimento de corte de 5,5 mm e deve ser utilizada para cortes ósseos no sentido frontal.

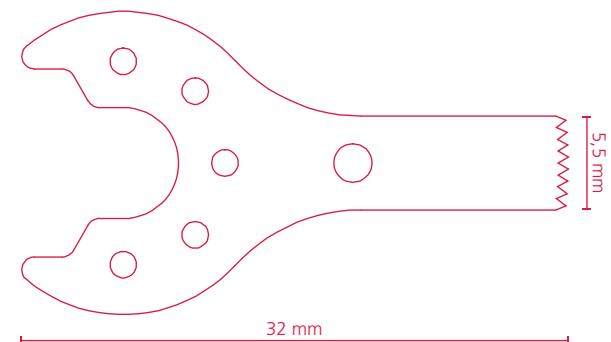

▪ **Encaixes:** A

▪ **Comprimento:** 32 mm

▪ **Código / Modelo disponível:**

793620000 - SS 026 A (32)

▪ **SS 027**

O modelo SS 027 possui comprimento de corte de 7 mm e deve ser utilizada para cortes ósseos no sentido frontal.

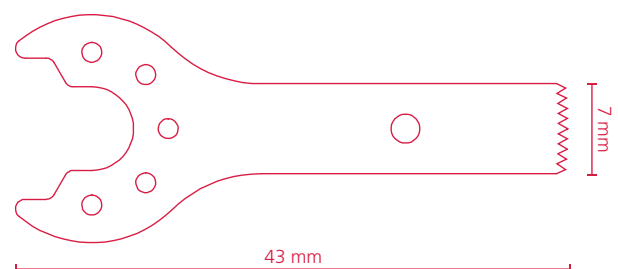

▪ **Encaixes:** A

▪ **Comprimento:** 43 mm

▪ **Código / Modelo disponível:**

793620010 - SS 027 A (43)

▪ **SS 044**

O modelo SS 044 possui comprimento de corte de 9,4 mm e deve ser utilizada para cortes ósseos no sentido frontal.

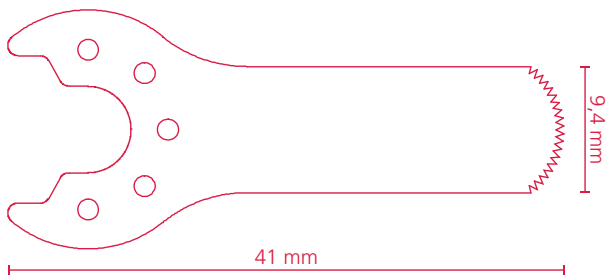

▪ **Encaixes:** A

▪ **Comprimento:** 41 mm

▪ **Código / Modelo disponível:**

793620220 - SS 044 A (41)

▪ **SS 045**

O modelo SS 045 possui comprimento de corte de 8,4 mm e deve ser utilizada para cortes ósseos no sentido frontal.

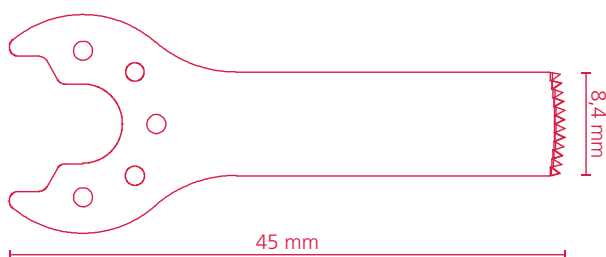

▪ **Encaixes:** A

▪ **Comprimento:** 45 mm

▪ **Código / Modelo disponível:**

793620230 - SS 045 A (45)

▪ **SS 046**

O modelo SS 046 possui comprimento de corte de 5,5 mm e deve ser utilizada para cortes ósseos no sentido frontal.

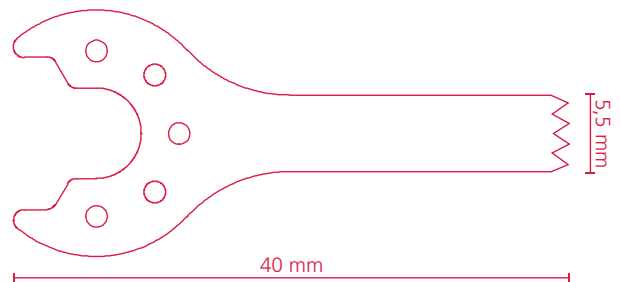

▪ **Encaixes:** A

▪ **Comprimento:** 40 mm

▪ **Código / Modelo disponível:**

793620240 - SS 046 A (40)

▪ **SS 047**

O modelo SS 047 possui comprimento de corte de 14 mm e deve ser utilizada para cortes ósseos no sentido frontal.

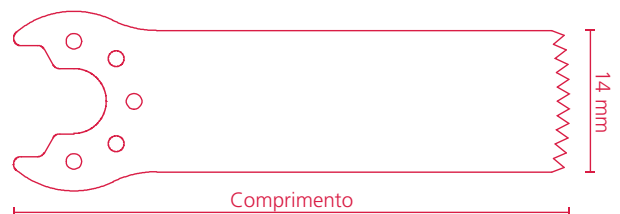

▪ **Encaixes:** A

▪ **Comprimento:** 55 mm

▪ **Código / Modelo disponível:**

793620250 - SS 047 A (55)

793620310 - SS 047 A (40)

▪ **SS 048**

O modelo SS 048 possui comprimento de corte de 19 mm e deve ser utilizada para cortes ósseos no sentido frontal.

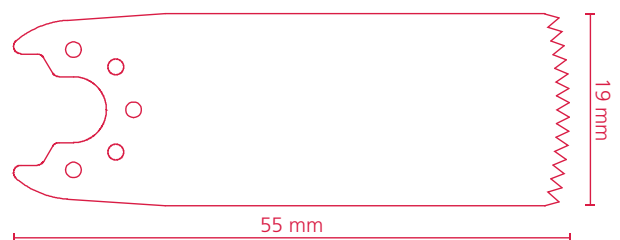

▪ **Encaixes:** A

▪ **Comprimento:** 55 mm

▪ **Código / Modelo disponível:**

793620260 - SS 048 A (55)

▪ **SS 053**

O modelo SS 053 possui comprimento de corte de 8,5mm e deve ser utilizada para cortes ósseos no sentido frontal.

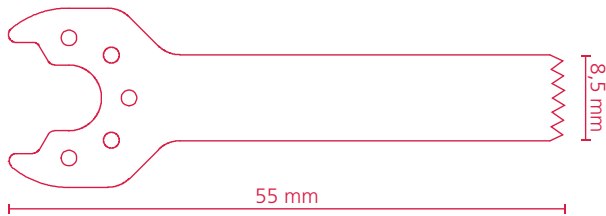

▪ **Encaixes:** A

▪ **Comprimento:** 55 mm

▪ **Código / Modelo disponível:**

793620320 - SS 053 A (55)

▪ **SS 028**

O modelo SS 028 possui comprimento de corte de 7 mm e deve ser utilizada para cortes ósseos no sentido frontal.

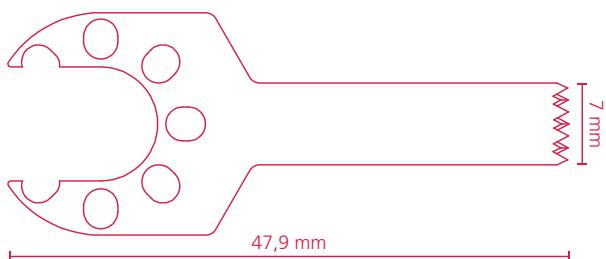

▪ **Encaixes:** E

▪ **Comprimento:** 47,9 mm

▪ **Código / Modelo disponível:**

793620020 - SS 028 E (47)

▪ **SS 029**

O modelo SS 029 possui comprimento de corte de 10 mm e deve ser utilizada para cortes ósseos no sentido frontal.

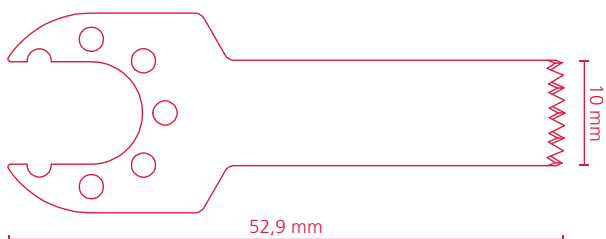

▪ **Encaixes:** E

▪ **Comprimento:** 52,9 mm

▪ **Código / Modelo disponível:**

793620030 - SS 029 E (52)

▪ **SS 030**

O modelo SS 030 possui comprimento de corte de 19 mm e deve ser utilizada para cortes ósseos no sentido frontal.

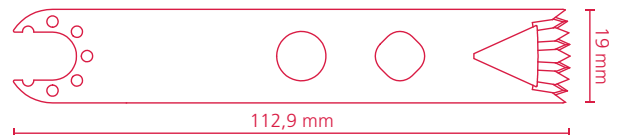

▪ **Encaixes:** E

▪ **Comprimento:** 112,9 mm

▪ **Código / Modelo disponível:**

793620040 - SS 030 E (112)

▪ **SS 031**

O modelo SS 031 possui comprimento de corte de 25 mm e deve ser utilizada para cortes ósseos no sentido frontal.

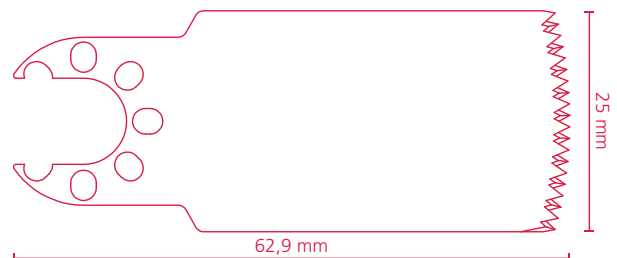

▪ **Encaixes:** E

▪ **Comprimento:** 62,9 mm

▪ **Código / Modelo disponível:**

793620050 - SS 031 E (62)

▪ **SS 012**

O modelo SS 012 possui comprimento de corte de 29,5 mm e deve ser utilizada para cortes ósseos no sentido frontal.

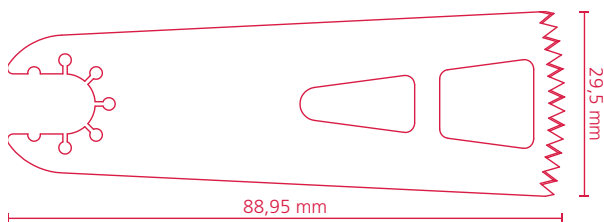

- **Encaixes:** E
- **Comprimento:** 88,95 mm
- **Código / Modelo disponível:**
792820000 - SS 012 E (88)

▪ SS 050

O modelo SS 050 possui comprimento de corte de 19 mm e deve ser utilizada para cortes ósseos no sentido frontal.

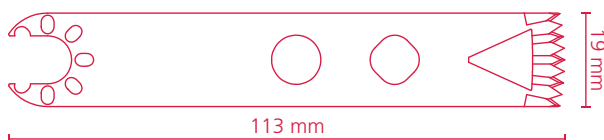

- **Encaixes:** E
- **Comprimento:** 113 mm
- **Código / Modelo disponível:**
793620280 - SS 050 E (113)

▪ SS 013

O modelo SS 013 possui comprimento de corte de 9,4 mm e deve ser utilizada para cortes ósseos no sentido frontal.

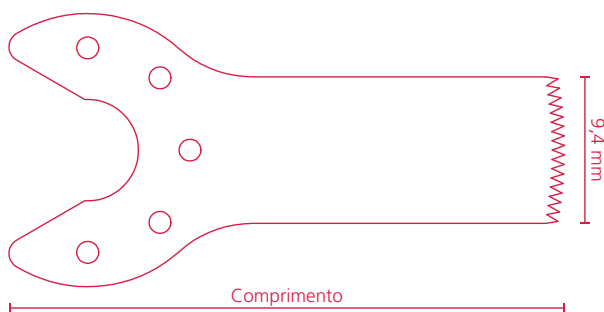

- **Encaixes:** V
- **Comprimentos:** 35,6 mm / 40,6 mm / 45,6 mm / 50,6 mm
- **Códigos / Modelos disponíveis:**
792830000 - SS 013 V (35)
792830100 - SS 013 V (40)
792830200 - SS 013 V (45)
792830300 - SS 013 V (50)

▪ SS 014

O modelo SS 014 possui comprimento de corte de 5,5 mm e deve ser utilizada para cortes ósseos no sentido frontal.

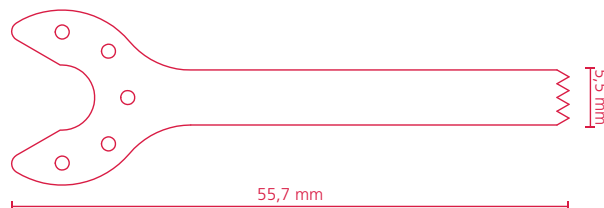

- **Encaixes:** V
- **Comprimento:** 55,7 mm
- **Código / Modelo disponível:**
792840000 - SS 014 V (55)

▪ SS 032

O modelo SS 032 possui comprimento de corte de 7 mm e deve ser utilizada para cortes ósseos no sentido frontal.

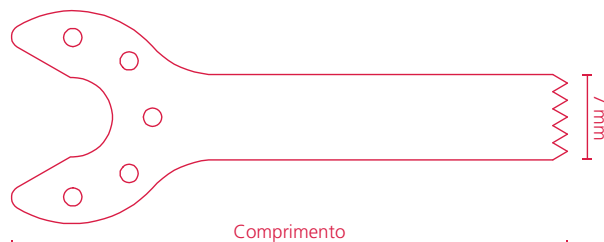

- **Encaixes:** V
- **Comprimentos:** 35,6 mm / 40,6 mm / 45,6 mm / 50,6 mm
- **Códigos / Modelos disponíveis:**
793620060 - SS 032 V (35)
793620070 - SS 032 V (40)
793620080 - SS 032 V (45)
793620090 - SS 032 V (50)

▪ SS 015

O modelo SS 015 possui comprimento de corte de 22,1 mm e deve ser utilizada para cortes ósseos no sentido frontal.

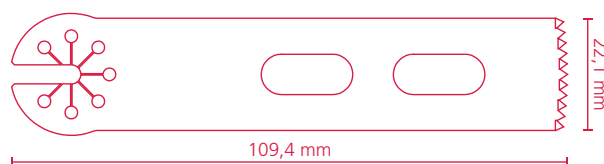

- **Encaixes:** L
- **Comprimento:** 109,4 mm

- **Código / Modelo disponível:**

792850000 - SS 015 L (109)

- **SS 016**

O modelo SS 016 possui comprimento de corte de 10 mm e deve ser utilizada para cortes ósseos no sentido frontal.

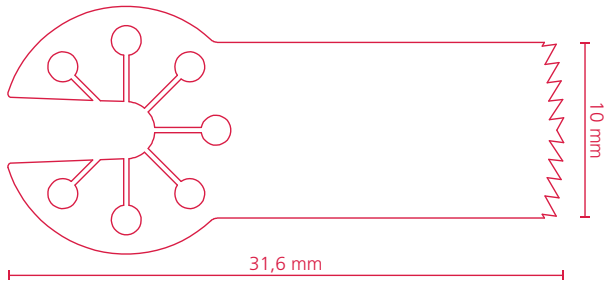

- **Encaixes:** L

- **Comprimento:** 31,6 mm

- **Código / Modelo disponível:**

792860000 - SS 016 L (31)

- **SS 017**

O modelo SS 017 possui comprimento de corte de 9,4 mm e deve ser utilizada para cortes ósseos no sentido frontal.



- **Encaixes:** L

- **Comprimentos:** 38,6 mm / 41,6 mm

- **Códigos / Modelos disponíveis:**

792870000 - SS 017 L (38)

792870100 - SS 017 L (41)

- **LSP 001**

O modelo LSP 001 possui comprimento de corte de 8 mm e deve ser utilizada para cortes ósseos no sentido frontal.

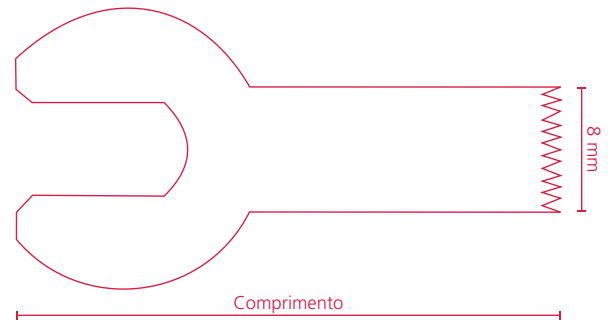

- **Encaixes:** I

- **Comprimentos de haste:** 20 mm / 25 mm / 30 mm / 35 mm

- **Códigos / Modelos disponíveis:**

792880000 - LSP 001 I (20)

792880100 - LSP 001 I (25)

792880200 - LSP 001 I (30)

792880300 - LSP 001 I (35)

- **SS 018**

O modelo SS 018 possui comprimento de corte de 12,5 mm e deve ser utilizada para cortes ósseos no sentido frontal.

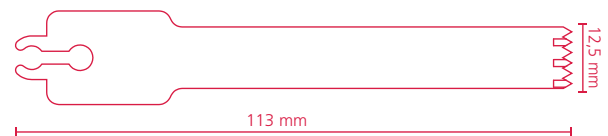

- **Encaixes:** Y

- **Comprimento:** 113 mm

- **Código / Modelo disponível:**

792890000 - SS 018 Y (113)

- **SS 049**

O modelo SS 049 possui comprimento de corte de 19 mm e deve ser utilizada para cortes ósseos no sentido frontal.

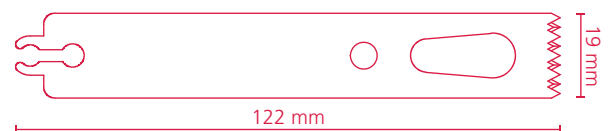

- **Encaixes:** Y

- **Comprimento:** 113 mm

- **Código / Modelo disponível:**

793620270 - SS 049 Y (122)

▪ SS 019

O modelo SS 019 possui comprimento de corte de 18,9 mm e deve ser utilizada para cortes ósseos no sentido frontal.



▪ **Encaixes:** N

▪ **Comprimento:** 111 mm

▪ **Código / Modelo disponível:**

792900000 - SS 019 N (111)

▪ SS 020

O modelo SS 020 possui comprimento de corte de 25,4 mm e deve ser utilizada para cortes ósseos no sentido frontal.



▪ **Encaixes:** N

▪ **Comprimento:** 115,7 mm

▪ **Código / Modelo disponível:**

792910000 - SS 020 N (115)

▪ SS 021

O modelo SS 021 possui comprimento de corte de 12,7 mm e deve ser utilizada para cortes ósseos no sentido frontal.

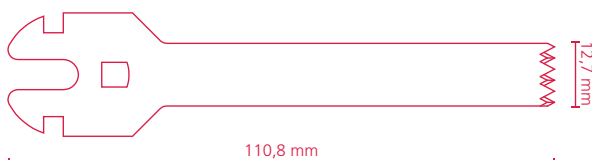

▪ **Encaixes:** U

▪ **Comprimento:** 110,8 mm

▪ **Código / Modelo disponível:**

792920000 - SS 021 U (110)

▪ SS 033

O modelo SS 033 possui comprimento de

corte de 25,3 mm e deve ser utilizada para cortes ósseos no sentido frontal.

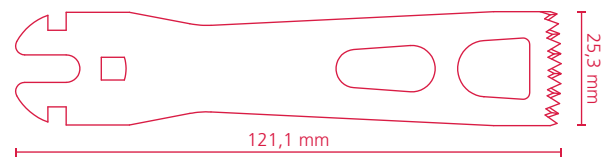

▪ **Encaixes:** U

▪ **Comprimento:** 121,1 mm

▪ **Código / Modelo disponível:**

793620100 - SS 033 U (121)

▪ SS 022

O modelo SS 022 possui comprimento de corte de 25,4 mm e deve ser utilizada para cortes ósseos no sentido frontal.

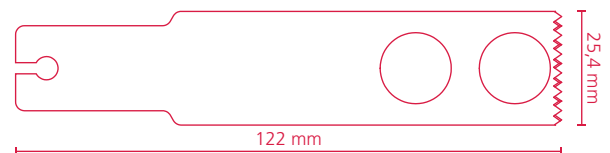

▪ **Encaixes:** X

▪ **Comprimento:** 122 mm

▪ **Código / Modelo disponível:**

792930000 - SS 022 X (122)

▪ SS 023

O modelo SS 023 possui comprimento de corte de 12,6 mm e deve ser utilizada para cortes ósseos no sentido frontal.

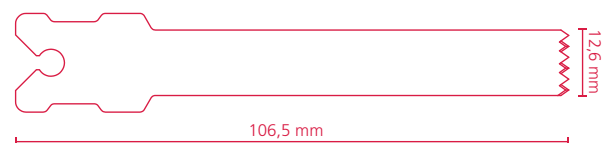

▪ **Encaixes:** Z

▪ **Comprimento:** 106,5 mm

▪ **Código / Modelo disponível:**

792940000 - SS 023 Z (106)

▪ SS 024

O modelo SS 024 possui comprimento de corte de 20,7 mm e deve ser utilizada para cortes ósseos no sentido frontal.



- **Encaixes:** Z
- **Comprimento:** 109,5 mm
- **Código / Modelo disponível:**
792950000 - SS 024 Z (109)

▪ SS 025

O modelo SS 025 possui comprimento de corte de 9,55 mm e deve ser utilizada para cortes ósseos no sentido frontal.

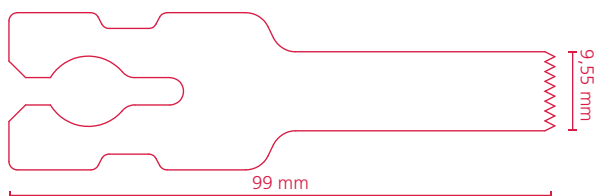

- **Encaixes:** Q
- **Comprimento:** 99 mm
- **Código / Modelo disponível:**
792960000 - SS 025 Q (99)

▪ SS 034

O modelo SS 034 possui comprimento de corte de 6,4 mm e deve ser utilizada para cortes ósseos no sentido frontal.

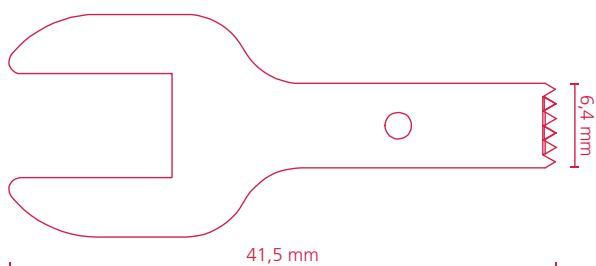

- **Encaixes:** D
- **Comprimento:** 41,5 mm
- **Código / Modelo disponível:**
793620110 - SS 034 D (41)

▪ SS 035

O modelo SS 035 possui comprimento de corte de 10,4 mm e deve ser utilizada para

cortes ósseos no sentido frontal.

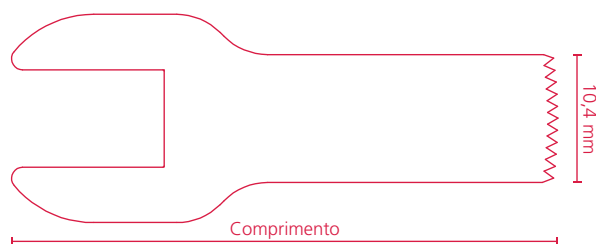

- **Encaixes:** D
- **Comprimentos:** 44,35 mm / 54,35 mm
- **Códigos / Modelos disponíveis:**
793620120 - SS 035 D (44)
793620130 - SS 035 D (54)

▪ SS 036

O modelo SS 036 possui comprimento de corte de 22,1 mm e deve ser utilizada para cortes ósseos no sentido frontal.

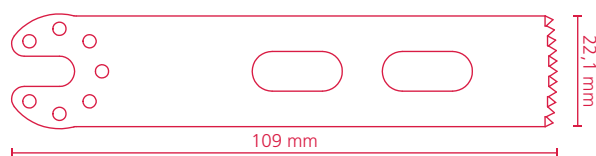

- **Encaixes:** B
- **Comprimento:** 109 mm
- **Código / Modelo disponível:**
793620140 - SS 036 B (109)

▪ SS 051

O modelo SS 051 possui comprimento de corte de 22,9 mm e deve ser utilizada para cortes ósseos no sentido frontal.



- **Encaixes:** B
- **Comprimento:** 90 mm
- **Código / Modelo disponível:**
793620290 - SS 051 B (90)

▪ SS 037

O modelo SS 037 possui comprimento de corte de 19,8 mm e deve ser utilizada para cortes ósseos no sentido frontal.

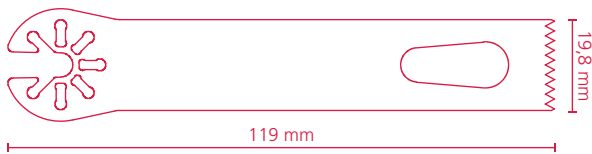

- **Encaixes:** H
- **Comprimento:** 119 mm
- **Código / Modelo disponível:**
793620150 - SS 037 H (119)

▪ SS 052

O modelo SS 052 possui comprimento de corte de 9,2 mm e deve ser utilizada para cortes ósseos no sentido frontal.

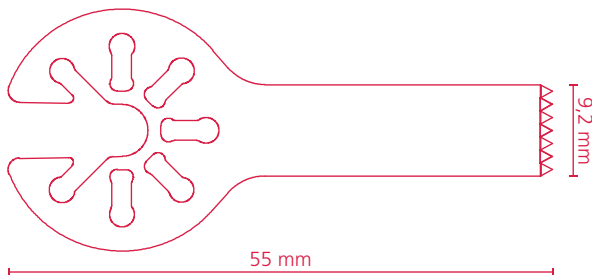

- **Encaixes:** H
- **Comprimento:** 55 mm
- **Código / Modelo disponível:**
793620300 - SS 052 H (55)

▪ SS 038

O modelo SS 038 possui comprimento de corte de 12,8 mm e deve ser utilizada para cortes ósseos no sentido frontal.

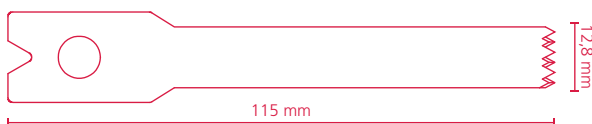

- **Encaixes:** J
- **Comprimento:** 115 mm
- **Código / Modelo disponível:**
793620160 - SS 038 J (115)

▪ SS 039

O modelo SS 039 possui comprimento de corte de 19 mm e deve ser utilizada para cortes ósseos no sentido frontal.



- **Encaixes:** J
- **Comprimento:** 121 mm
- **Código / Modelo disponível:**
793620170 - SS 039 J (121)

▪ SS 040

O modelo SS 040 possui comprimento de corte de 19 mm e deve ser utilizada para cortes ósseos no sentido frontal.

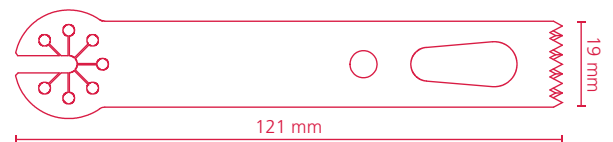

- **Encaixes:** F
- **Comprimento:** 121 mm
- **Código / Modelo disponível:**
793620180 - SS 040 F (121)

▪ SS 042

O modelo SS 042 possui comprimento de corte de 11 mm e deve ser utilizada para cortes ósseos no sentido frontal.

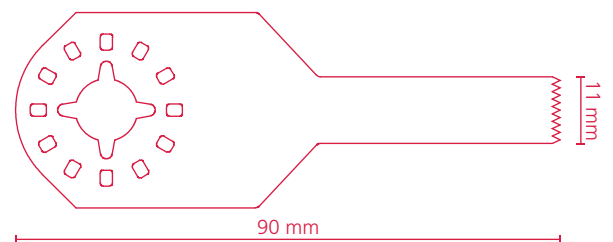

- **Encaixes:** BO
- **Comprimento:** 90 mm
- **Código / Modelo disponível:**
793620200 - SS 042 BO (90)

▪ SS 043

O modelo SS 043 possui comprimento de

corte de 22 mm e deve ser utilizada para cortes ósseos no sentido frontal.

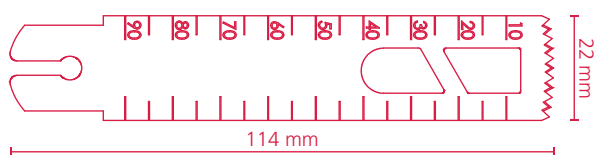

- **Encaixes:** W
- **Comprimento:** 114 mm
- **Código / Modelo disponível:**
793620210 - SS 043 W (114)

▪ SO 001

O modelo SO 001 possui comprimento de corte de 5 mm, lâmina com comprimento total de 14 mm com ângulo de 30° ou 90° e deve ser utilizada para cortes ósseos no sentido oscilante lateral.

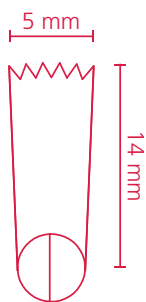

- **Encaixes:** O / S
- **Comprimentos de haste:** 25,4 mm / 29,5 mm / 40 mm / 42,7 mm / 56 mm / 60 mm

▪ Códigos / Modelos disponíveis:

792970000 - SO 001 O (25,4) 30°
 792970100 - SO 001 O (29,5) 30°
 792970200 - SO 001 O (40) 30°
 792970300 - SO 001 O (42,7) 30°
 792970400 - SO 001 O (56) 30°
 792970500 - SO 001 O (60) 30°
 792970600 - SO 001 O (25,4) 90°
 792970700 - SO 001 O (29,5) 90°
 792970800 - SO 001 O (40) 90°
 792970900 - SO 001 O (42,7) 90°
 792971000 - SO 001 O (56) 90°
 792971100 - SO 001 O (60) 90°
 792980000 - SO 001 S (25,4) 30°

792980100 - SO 001 S (29,5) 30°
 792980200 - SO 001 S (40) 30°
 792980300 - SO 001 S (42,7) 30°
 792980400 - SO 001 S (56) 30°
 792980500 - SO 001 S (60) 30°
 792980600 - SO 001 S (25,4) 90°
 792980700 - SO 001 S (29,5) 90°
 792980800 - SO 001 S (40) 90°
 792980900 - SO 001 S (42,7) 90°
 792981000 - SO 001 S (56) 90°
 792981100 - SO 001 S (60) 90°

▪ SO 002

O modelo SO 002 possui comprimento de corte de 9,8 mm, lâmina com comprimento total de 14 mm com ângulo de 30° ou 90° e deve ser utilizada para cortes ósseos no sentido oscilante lateral.

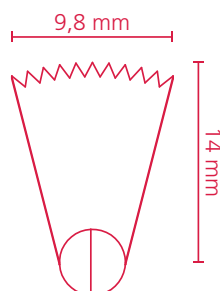

- **Encaixes:** O / S
- **Comprimentos de haste:** 25,4 mm / 29,5 mm / 40 mm / 42,7 mm / 56 mm / 60 mm

▪ Códigos / Modelos disponíveis:

792990000 - SO 002 O (25,4) 30°
 792990100 - SO 002 O (29,5) 30°
 792990200 - SO 002 O (40) 30°
 792990300 - SO 002 O (42,7) 30°
 792990400 - SO 002 O (56) 30°
 792990500 - SO 002 O (60) 30°
 792990600 - SO 002 O (25,4) 90°
 792990700 - SO 002 O (29,5) 90°
 792990800 - SO 002 O (40) 90°
 792990900 - SO 002 O (42,7) 90°
 792991000 - SO 002 O (56) 90°
 792991100 - SO 002 O (60) 90°
 793000000 - SO 002 S (25,4) 30°

793000100 - SO 002 S (29,5) 30°
 793000200 - SO 002 S (40) 30°
 793000300 - SO 002 S (42,7) 30°
 793000400 - SO 002 S (56) 30°
 793000500 - SO 002 S (60) 30°
 793000600 - SO 002 S (25,4) 90°
 793000700 - SO 002 S (29,5) 90°
 793000800 - SO 002 S (40) 90°
 793000900 - SO 002 S (42,7) 90°
 793001000 - SO 002 S (56) 90°
 793001100 - SO 002 S (60) 90°

▪ SO 003

O modelo SO 003 possui comprimento de corte de 12 mm, lâmina com comprimento total de 9 mm com ângulo de 30° ou 90° e deve ser utilizada para cortes ósseos no sentido oscilante lateral.

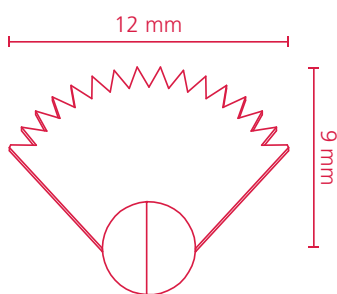

▪ Encaixes: O / S

▪ **Comprimentos de haste:** 25,4 mm / 29,5 mm / 40 mm / 42,7 mm / 56 mm / 60 mm

▪ Códigos / Modelos disponíveis:

793010000 - SO 003 O (25,4) 30°
 793010100 - SO 003 O (29,5) 30°
 793010200 - SO 003 O (40) 30°
 793010300 - SO 003 O (42,7) 30°
 793010400 - SO 003 O (56) 30°
 793010500 - SO 003 O (60) 30°
 793010600 - SO 003 O (25,4) 90°
 793010700 - SO 003 O (29,5) 90°
 793010800 - SO 003 O (40) 90°
 793010900 - SO 003 O (42,7) 90°
 793011000 - SO 003 O (56) 90°
 793011100 - SO 003 O (60) 90°
 793020000 - SO 003 S (25,4) 30°

793020100 - SO 003 S (29,5) 30°
 793020200 - SO 003 S (40) 30°
 793020300 - SO 003 S (42,7) 30°
 793020400 - SO 003 S (56) 30°
 793020500 - SO 003 S (60) 30°
 793020600 - SO 003 S (25,4) 90°
 793020700 - SO 003 S (29,5) 90°
 793020800 - SO 003 S (40) 90°
 793020900 - SO 003 S (42,7) 90°
 793021000 - SO 003 S (56) 90°
 793021100 - SO 003 S (60) 90°

▪ SO 004

O modelo SO 004 possui comprimento de corte de 12 mm, lâmina com comprimento total de 14 mm com ângulo de 30° ou 90° e deve ser utilizada para cortes ósseos no sentido oscilante lateral.

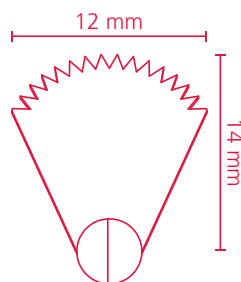

▪ Encaixes: O / S

▪ **Comprimentos de haste:** 25,4 mm / 29,5 mm / 40 mm / 42,7 mm / 56 mm / 60 mm

▪ Códigos / Modelos disponíveis:

793030000 - SO 004 O (25,4) 30°
 793030100 - SO 004 O (29,5) 30°
 793030200 - SO 004 O (40) 30°
 793030300 - SO 004 O (42,7) 30°
 793030400 - SO 004 O (56) 30°
 793030500 - SO 004 O (60) 30°
 793030600 - SO 004 O (25,4) 90°
 793030700 - SO 004 O (29,5) 90°
 793030800 - SO 004 O (40) 90°
 793030900 - SO 004 O (42,7) 90°
 793031000 - SO 004 O (56) 90°
 793031100 - SO 004 O (60) 90°
 793040000 - SO 004 S (25,4) 30°

793040100 - SO 004 S (29,5) 30°
 793040200 - SO 004 S (40) 30°
 793040300 - SO 004 S (42,7) 30°
 793040400 - SO 004 S (56) 30°
 793040500 - SO 004 S (60) 30°
 793040600 - SO 004 S (25,4) 90°
 793040700 - SO 004 S (29,5) 90°
 793040800 - SO 004 S (40) 90°
 793040900 - SO 004 S (42,7) 90°
 793041000 - SO 004 S (56) 90°
 793041100 - SO 004 S (60) 90°

▪ SO 005

O modelo SO 005 possui comprimento de corte de 8,8 mm, lâmina com comprimento total de 8,8 mm com ângulo de 30° ou 90° e deve ser utilizada para cortes ósseos no sentido oscilante lateral.

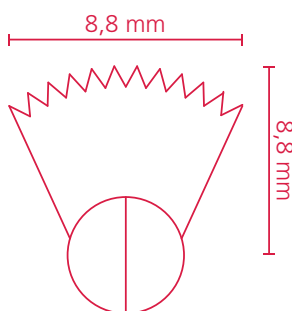

▪ **Encaixes:** O / S

▪ **Comprimentos de haste:** 25,4 mm / 29,5 mm / 40 mm / 42,7 mm / 56 mm / 60 mm

▪ **Códigos / Modelos disponíveis:**

793050000 - SO 005 O (25,4) 30°
 793050100 - SO 005 O (29,5) 30°
 793050200 - SO 005 O (40) 30°
 793050300 - SO 005 O (42,7) 30°
 793050400 - SO 005 O (56) 30°
 793050500 - SO 005 O (60) 30°
 793050600 - SO 005 O (25,4) 90°
 793050700 - SO 005 O (29,5) 90°
 793050800 - SO 005 O (40) 90°
 793050900 - SO 005 O (42,7) 90°
 793051000 - SO 005 O (56) 90°
 793051100 - SO 005 O (60) 90°
 793060000 - SO 005 S (25,4) 30°

793060100 - SO 005 S (29,5) 30°
 793060200 - SO 005 S (40) 30°
 793060300 - SO 005 S (42,7) 30°
 793060400 - SO 005 S (56) 30°
 793060500 - SO 005 S (60) 30°
 793060600 - SO 005 S (25,4) 90°
 793060700 - SO 005 S (29,5) 90°
 793060800 - SO 005 S (40) 90°
 793060900 - SO 005 S (42,7) 90°
 793061000 - SO 005 S (56) 90°
 793061100 - SO 005 S (60) 90°

▪ SO 006

O modelo SO 006 possui comprimento de corte de 6 mm, lâmina com comprimento total de 14 mm com ângulo de 30° ou 90° e deve ser utilizada para cortes ósseos no sentido oscilante lateral.

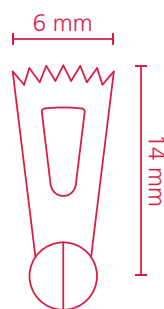

▪ **Encaixes:** O / S

▪ **Comprimentos de haste:** 25,4 mm / 29,5 mm / 40 mm / 42,7 mm / 56 mm / 60 mm

▪ **Códigos / Modelos disponíveis:**

793070000 - SO 006 O (25,4) 30°
 793070100 - SO 006 O (29,5) 30°
 793070200 - SO 006 O (40) 30°
 793070300 - SO 006 O (42,7) 30°
 793070400 - SO 006 O (56) 30°
 793070500 - SO 006 O (60) 30°
 793070600 - SO 006 O (25,4) 90°
 793070700 - SO 006 O (29,5) 90°
 793070800 - SO 006 O (40) 90°
 793070900 - SO 006 O (42,7) 90°
 793071000 - SO 006 O (56) 90°
 793071100 - SO 006 O (60) 90°
 793080000 - SO 006 S (25,4) 30°
 793080100 - SO 006 S (29,5) 30°

793080200 - SO 006 S (40) 30°
 793080300 - SO 006 S (42,7) 30°
 793080400 - SO 006 S (56) 30°
 793080500 - SO 006 S (60) 30°
 793080600 - SO 006 S (25,4) 90°
 793080700 - SO 006 S (29,5) 90°
 793080800 - SO 006 S (40) 90°
 793080900 - SO 006 S (42,7) 90°
 793081000 - SO 006 S (56) 90°
 793081100 - SO 006 S (60) 90°

▪ SO 007

O modelo SO 007 possui comprimento de corte de 8 mm, lâmina com comprimento total de 14 mm com ângulo de 30° ou 90° e deve ser utilizada para cortes ósseos no sentido oscilante lateral.

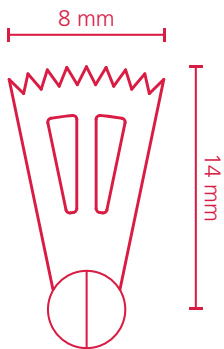

▪ **Encaixes:** O / S

▪ **Comprimentos de haste:** 25,4 mm / 29,5 mm / 40 mm / 42,7 mm / 56 mm / 60 mm

Códigos / Modelos disponíveis:

793090000 - SO 007 O (25,4) 30°
 793090100 - SO 007 O (29,5) 30°
 793090200 - SO 007 O (40) 30°
 793090300 - SO 007 O (42,7) 30°
 793090400 - SO 007 O (56) 30°
 793090500 - SO 007 O (60) 30°
 793090600 - SO 007 O (25,4) 90°
 793090700 - SO 007 O (29,5) 90°
 793090800 - SO 007 O (40) 90°
 793090900 - SO 007 O (42,7) 90°
 793091000 - SO 007 O (56) 90°
 793091100 - SO 007 O (60) 90°
 793100000 - SO 007 S (25,4) 30°
 793100100 - SO 007 S (29,5) 30°
 793100200 - SO 007 S (40) 30°

793100300 - SO 007 S (42,7) 30°
 793100400 - SO 007 S (56) 30°
 793100500 - SO 007 S (60) 30°
 793100600 - SO 007 S (25,4) 90°
 793100700 - SO 007 S (29,5) 90°
 793100800 - SO 007 S (40) 90°
 793100900 - SO 007 S (42,7) 90°
 793101000 - SO 007 S (56) 90°
 793101100 - SO 007 S (60) 90°

▪ SO 008

O modelo SO 008 possui comprimento de corte de 10 mm, lâmina com comprimento total de 14 mm com ângulo de 30° ou 90° e deve ser utilizada para cortes ósseos no sentido oscilante lateral.

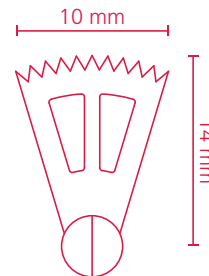

▪ **Encaixes:** O / S

▪ **Comprimentos de haste:** 25,4 mm / 29,5 mm / 40 mm / 42,7 mm / 56 mm / 60 mm

▪ **Códigos / Modelos disponíveis:**

793110000 - SO 008 O (25,4) 30°
 793110100 - SO 008 O (29,5) 30°
 793110200 - SO 008 O (40) 30°
 793110300 - SO 008 O (42,7) 30°
 793110400 - SO 008 O (56) 30°
 793110500 - SO 008 O (60) 30°
 793110600 - SO 008 O (25,4) 90°
 793110700 - SO 008 O (29,5) 90°
 793110800 - SO 008 O (40) 90°
 793110900 - SO 008 O (42,7) 90°
 793111000 - SO 008 O (56) 90°
 793111100 - SO 008 O (60) 90°
 793120000 - SO 008 S (25,4) 30°
 793120100 - SO 008 S (29,5) 30°
 793120200 - SO 008 S (40) 30°
 793120300 - SO 008 S (42,7) 30°
 793120400 - SO 008 S (56) 30°

793120500 - SO 008 S (60) 30°
793120600 - SO 008 S (25,4) 90°
793120700 - SO 008 S (29,5) 90°
793120800 - SO 008 S (40) 90°
793120900 - SO 008 S (42,7) 90°
793121000 - SO 008 S (56) 90°
793121100 - SO 008 S (60) 90°

▪ RS 001

O modelo RS 001 possui comprimento de corte de 23,6 mm e deve ser utilizada para cortes ósseos no sentido longitudinal.

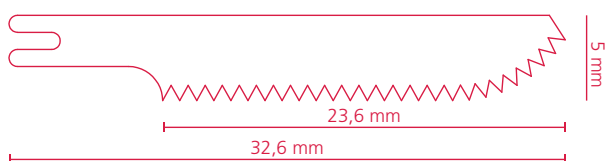

▪ **Encaixe:** P

▪ **Comprimento:** 32,6 mm

▪ **Código / Modelo disponível:**

793130000 - RS 001 P

▪ RS 002

O modelo RS 002 possui comprimento de corte de 17,58 mm e deve ser utilizada para cortes ósseos no sentido longitudinal.

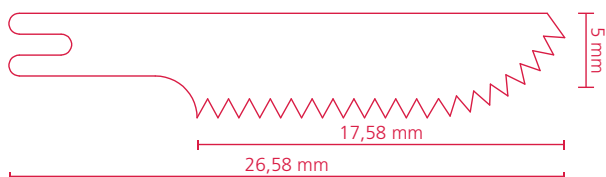

▪ **Encaixe:** P

▪ **Comprimento:** 26,58 mm

▪ **Código / Modelo disponível:**

793140000 - RS 002 P

ESTERILIZAÇÃO

O produto é esterilizado com raios gama - Co 60. A esterilização possui validade de três anos a partir da data de fabricação, se a embalagem estiver inviolada.

PROCEDIMENTOS PRÉ-OPERATÓRIOS

Inspeção a embalagem do produto para verificar se não houve violação. O produto segue esterilizado do fabricante.

MODO DE UTILIZAÇÃO

Insira a lâmina seguindo as instruções fornecidas no Manual da peça de mão selecionada.

As técnicas de cirurgia variam de acordo com a escolha do método e do procedimento cirúrgico, e dessa forma cabe ao cirurgião a escolha final do método e materiais a serem empregados.



Consulte o Manual do Usuário da peça de mão selecionada.

PROCEDIMENTOS PÓS-OPERATÓRIOS

Retire a lâmina da peça de mão.

Após o uso da Lâmina para Micro Serra Razek, a mesma deverá ser descartada.

ARMAZENAMENTO E TRANSPORTE

- O produto deve ser transportado em sua embalagem original, lacrada e sem sinais de violação;
- O produto segue em uma embalagem estéril. A esterilidade não é válida caso a embalagem protetora esteja violada;
- Estocar o produto em local fresco e seco, ao abrigo de poeira e umidade, distante de produtos químicos e agentes de limpeza.

DESCARTE

Após a utilização ou término da validade do produto, este poderá causar contaminação ambiental ou poderá ser utilizado indevidamente. Para minimizar estes riscos, o cliente deverá descartar o produto conforme determina a legislação local.

VALIDADE

A validade do produto está limitada ao vencimento da esterilização, ou seja, três anos da data de fabricação.

SÍMBOLOS UTILIZADOS



Data de fabricação.



Fabricado por.



Manter seco.



Proibido reprocessar.



Identifica o lote.



Produto esterilizado através de radiação.



Data de validade do produto.



Fabricado por:

RAZEK EQUIPAMENTOS LTDA

Alameda Sinlioku Tanaka, 170 - Parque Tecnológico Damha I
São Carlos/SP - CEP 13565-261 - CNPJ 07.489.080/0001-30

Resp. Técnico: Renaldo Massini Jr. - CREA SP 0601706815

n.º ANVISA: 80356130059 - Nome Técnico: Lâminas
descartáveis - Atendimento ao Consumidor:

Fone: +55 16 2107 2345 - Fax: +55 16 3374 5946



21-MAN-53R Rev.: 04